

KNX Room Temperature Control Unit with Display

Operating instructions

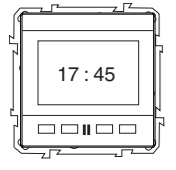

Art. no MGU5.534.xx

Necessary accessories

Complete the room temperature control unit with a corresponding design frame.

For your safety

DANGER
Risk of fatal injury from electrical current.
The unit may only be installed and connected by skilled electricians. Observe the regulations valid in the country of use, as well as the valid KNX guidelines.

Getting to know the controller

The **Room temperature control unit with display** (referred to as **Controller** from here on) can be used for heating and cooling with infinitely variable KNX valve drives or for controlling switch actuators and heating actuators. The white backlit display shows e.g. time, date, temperature and operating mode. The following settings can be changed via the menu: operating mode, setpoint, working day, display mode, time, switching time and brightness.

Four operating surfaces are also available, two of which are preset with room temperature control functions and the other two are only for menu navigation. The push-buttons can at a later date be locked to prevent misuse by unauthorised persons.

Functions of the room temperature control unit:

- Heating / cooling with one controller output
- Heating / cooling with separate controller outputs
- Heating / cooling via two controller outputs

Push-button functions:

- Push-button 1: Menu navigation
- Push-button 1: Setpoint adjustment / operating mode
- Push-button 3: Setpoint adjustment / operating mode
- Push-button 4: Menu navigation

The unit is directly connected to the KNX and parameterised by the electrician using the KNX tool software (ETS).

Contents

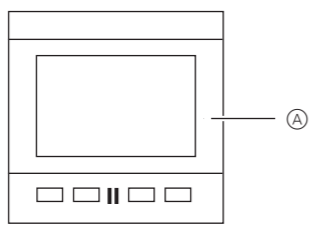

A Unit

Connections, displays and operating elements

Front

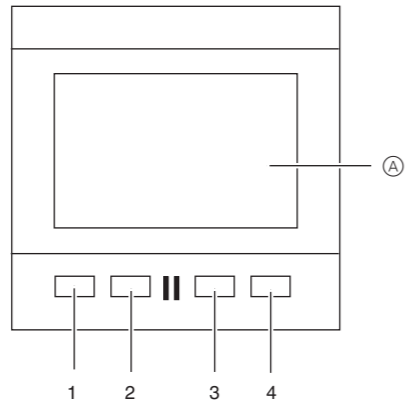

- 1 + 4: Menu navigation push-buttons
- 2 + 3: Push-buttons
- A Display

Rear

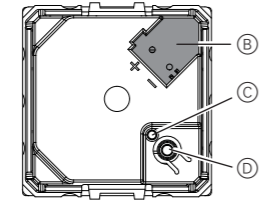

- B Bus connection
- C Programming LED
- D Programming button

Mounting side

In order for the room temperature control unit to work best, you should keep the following in mind when selecting the right installation site:

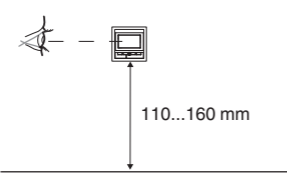
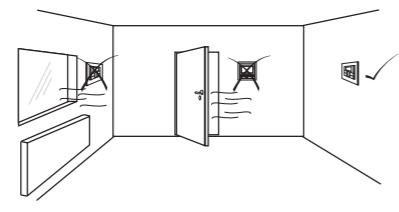

Sources of interference

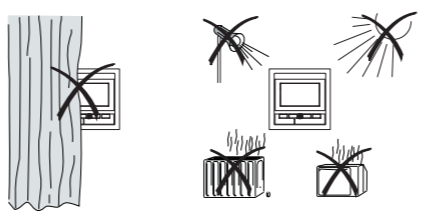

Mounting the controller

- 1 Connect the red bus wire to the red terminal (+) and the black bus wire to the dark grey terminal (-) A.
- 2 Store the screen and the stability wire, as well as the white and yellow bus wire B. They are not required.
- 3 Connect the terminal to the bus connection.
- 4 Insert the controller.
- 5 Put on the frame.

Operating the controller

- 1 Make the desired settings in the ETS.
- 2 Press the programming button: The programming LED lights up.
- 3 Load the physical address and application into the device from the ETS: The programming LED goes out.

Pre-settings

When installing the push-button, the electrician defines various settings that are necessary so you can use the push-button correctly. Most of the explanations provided on the following pages depend on these settings. The electrician enters the settings in question in a table for you (see table „pre-settings“).

i If you come across this symbol when reading, it means that you can look up the corresponding value in the table.

Preface room temperature control unit/display

With the integrated room temperature control unit, you can control the temperature in various different ways.

You can read and set important information on the display:

- Setpoint temperature
- Operating mode (comfort, standby, night, etc.)
- Working day/holiday
- Display mode (setpoint temperature, actual temperature, date etc.)
- Background lighting
- Setting the time/switching time

Getting to know the display

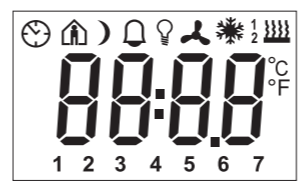

You will see the following symbols on the display:

- Comfort mode or working day. The room temperature is adjusted to the set comfort setpoint temperature .
- Standby mode or holiday. The room temperature is adjusted to the set standby setpoint temperature .
- Night operation. The room temperature is adjusted to the set night setpoint temperature .
- Time control is active.
- Constant display: The time has been synchronised.
- Flashing display: The time has not been synchronised; the displayed time may not be accurate.
- Alarm, symbol flashing. For 4-gang push-button: Additional acoustic warning sound possible .
- 1 2 3 4** Weekday display .
- 5 6 7** In combination with : Fan speed
- Menu command „Setting the background lighting“ is activated.
- Fan.
- Heating control mode is active or controller requires power.
- Cooling control mode is active or controller requires power.
- Display under „Heating“ or „Cooling“ symbol.
 - For heating or cooling:
 - „1“: Setpoint temperature has not yet been reached. The controller is heating or cooling.
 - „2“: Level 2 is activated (display only if two-step heating/cooling is set..
 - For heating and cooling:
 - Two modes are available: Manual or automatic
- °C Temperature display in degrees Celsius
- °F Temperature display in degrees Fahrenheit
- 88:88** Time display or value display

Getting to know the control menu

There is a control menu for selecting the individual functions of the room temperature controller.

Overview of the menu structure

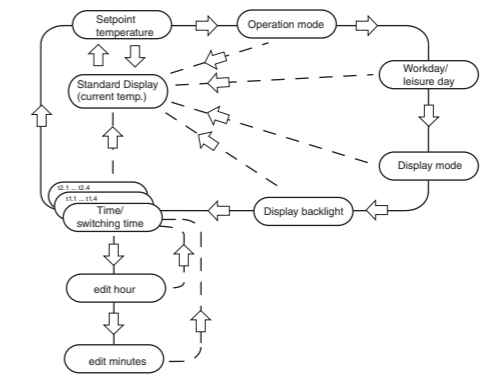

Push-button action	Function triggered
Left/right - Short push-button action*	Select menu / Save / Return to standard display
Left/right - Short push-button action*	Select next menu command
Left or right - Short push-button action**	Change value

*Long push-button action = approx. 5 s

**Short push-button action = approx. 1 s

i If you don't press any push-button within a period of about one minute, the room temperature control unit automatically returns to the standard display. The values that were set before the control menu was opened are restored; **changes that you may have made are not saved.**
Exception: Setpoint temperature

Setting the room temperature control unit/display view

Standard display
Here you see an example of the standard display:



- "Comfort" operating mode
- Actual temperature **20°**
- Heating is active in order to reach the comfort setpoint temperature
- is constantly displayed: The time has been synchronised with the time switch (e.g. year time switch REG-K).
Clock symbol flashes: Time has not (yet) been synchronised.
- Weekday display **3** = Wednesday
- i** Note that the display of the weekday depends on the pre-settings. Your electrician has set , a specific weekday to 1. In some countries the first day of the week is not Monday, but Sunday, for example. The other numbers have different meanings accordingly (e.g., 2 = Monday, 3 = Tuesday etc.).

Setting the setpoint temperature

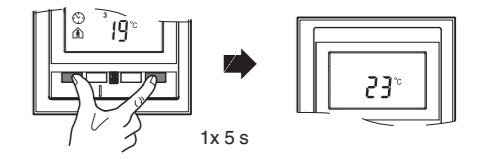

The electrician has specified three setpoint temperatures (for both heating and cooling):

- for comfort mode
- for standby mode
- for night operation

i You see the setpoint temperature of the current operating mode. You can only change this setpoint temperature. In order to change the setpoint temperature of another operating mode, you first have to switch operating mode (see "Setting the operating mode").

i The electrician specified within which limits this value can be changed (for example, within a minimum of 16 °C up to a maximum of 26 °C). You cannot set any value below or above these limit values. If the electrician made the appropriate setting , the 4-gang push-button emits a warning sound as soon as you attempt to exceed these limit values.

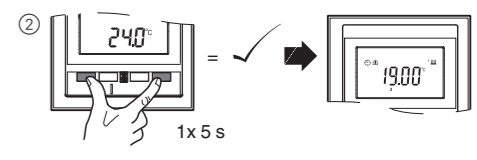
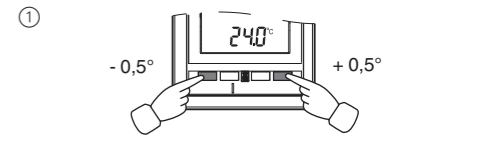

Setting the operating mode

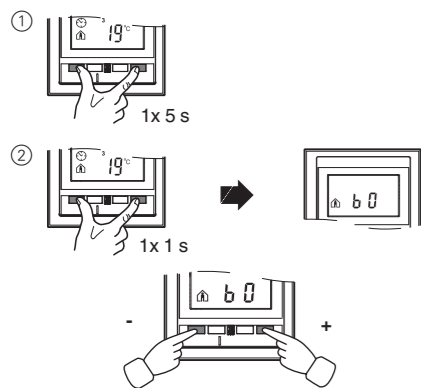

- **b 0 = comfort mode** Select this operating mode if you are staying in the room. The heating is set to the comfort setpoint temperature (e.g. 21°C).
- **b 1 = standby mode** Select this operating mode when you are not in the room over a longer period of time. The heating is set to the standby setpoint temperature (e.g. 18°C).
- **b 2 = night operation** The heating is set to the night setpoint temperature (e.g. 15°C).
- **b 3 = comfort extension** (flashes) Select this operating mode if you want to suppress night operation temporarily. The heating is set to the comfort setpoint temperature (e.g. 21°C).

i The electrician may have set the times at which the operating mode switches automatically from night operation to comfort mode and vice versa.

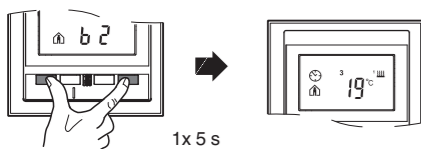

Setting working day/holiday

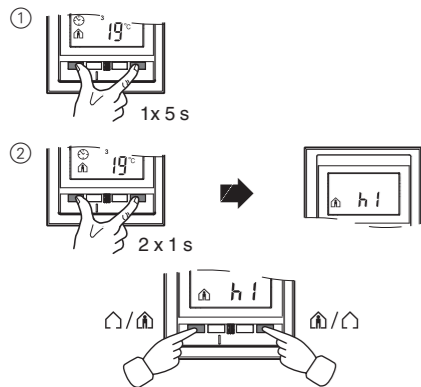

- **h 0 = holiday**
- **h 1 = working day**

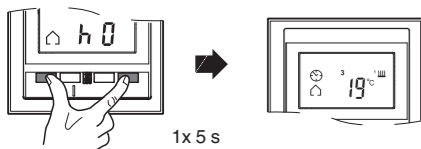

Setting the display mode

i With the display mode, you can select which values you want to see in the display.

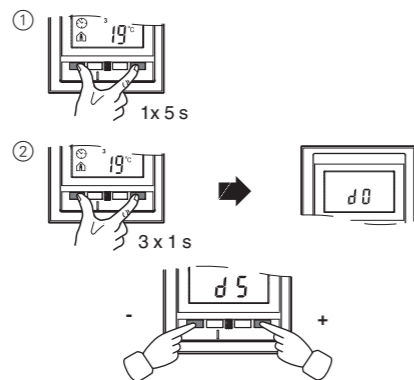

- **d 0 = actual temperature** (without decimal point)
- **d 1 = setpoint temperature** (to 0.5 degree accuracy)
- **d 2 = temperature from external temperature sensor**
- **d 3 = date**
- **d 4 = time**
- **d 5 = fan speed**
- **d 6 = date and time in alternation**
- **d 7 = date, time and fan speed in alternation**
- **d 8 = actual and setpoint temperature in alternation**
- **d 9 = actual/setpoint temperature and time in alternation**
- **d 10 = actual/setpoint temperature and fan speed in alternation**
- **d 11 = temperature from external temperature sensor and actual temperature**
- **d 12 = temperature from external temperature sensor, actual temperature and time in alternation**
- **d 13 = actual/setpoint temperature, date and time in alternation**
- **d 14 = actual/setpoint temperature, fan speed and time in alternation**
- **d 15 = temperature from external temperature sensor, actual temperature, fan speed and time in alternation**

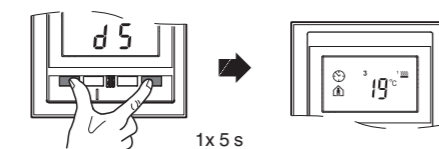

Setting the background lighting

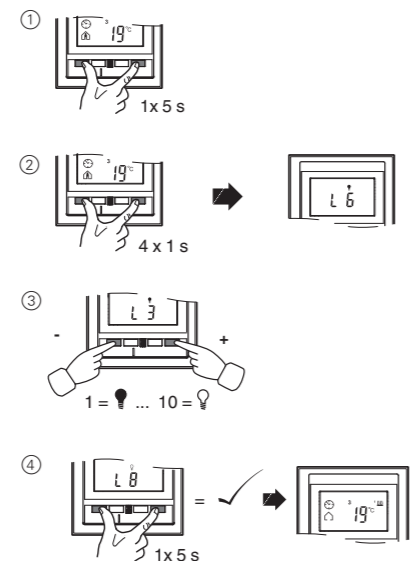

Setting the internal clock time and switching times

i If the time is updated by an external time switch, the updated time is displayed here. If you change this time manually, it will be overwritten again by the time switch during the next update.

i You can only use the control menu to adjust the switching times which have been pre-programmed via the ETS. Switching times which are not defined in the ETS are shown when they are called up in the display with "--:--" and cannot be set using the push-buttons on the display.

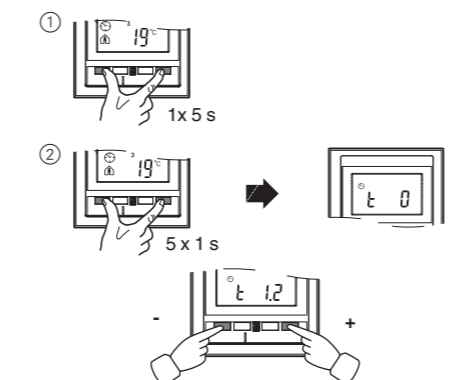

- **t 0 = time** (either transmitted from the external time switch or from the internal clock)
- **t 1.1 to t 1.4 = time channel 1, switching time 1-4**
- **t 2.1 to t 2.4 = time channel 2, switching time 1-4**
- ④ Press central push-button and **hold**: The hour display for the selected time/switching time starts to flash.
- ⑤ Press the left or right push-button on the display: Set the hours as desired
- ⑥ Press the central push-button **briefly**: The minute digits now flash.
- ⑦ Press the left or right push-button on the display: Set the minutes as desired.
- ⑧ Press the central push-button **briefly**: The set time (t...) appears again.
- ⑨ Press the central push-button **briefly** again: Save the desired new setting.

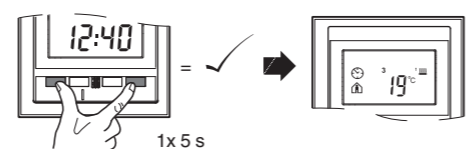

i Synchronise the time via an external time switch to guarantee precision over a long period of time.

Selecting the setpoint temperature or operating mode directly

The electrician specified whether you can access and adjust the setpoint temperature or the operating mode directly using the right/left push-button, or whether none of these functions is activated.

① **1 x** push-button **right/left** – **short** push-button action.

The menu command "Set setpoint temperature" or "Set operating mode" is displayed with the last set value. Change the value by pressing the left or right push-button on the display. The value is saved directly; you don't have to save separately. After approx. 5 seconds, the room temperature control unit returns automatically to the standard display.

Other display views

- APL.** Application not loaded or faulty
- E 2** Heating setpoint temperature = cooling setpoint temperature
- E 3** ETS application is not compatible
- E 4** Upper control value range = lower control value range
- E 5** Internal memory error
- E 6** Error in temperature sensor
- E 7** STACK error
- E 8** RAM error
- E 9** Buffer error

Presettings table

Push-button assignment

- Push-button 1 Setpoint adjustment -0.5 K/ operating mode
- Push-button 2 Comfort mode / night operation
- Push-button 3 Comfort extension
- Push-button 4 Setpoint adjustment +0.5 K/ operating mode

Time control channel 1

Switching time	1	2	3	4
Time	_: _:	_: _:	_: _:	_: _:
Function:	_____			

Time control channel 2

Switching time	1	2	3	4
Time	_: _:	_: _:	_: _:	_: _:
Function:	_____			

Monitoring functions

- A message is issued if actual temperature is less than the frost protection temperature **or**
- Other: _____

Heating setpoints in °C/°F	Adjustment limit in °C/°F	
Comfort: _____	min. _____	max: _____
Standby: _____	min. _____	max: _____
Night: _____	min. _____	max: _____
Frost protection: _____	min. _____	max: _____

Cooling setpoints in °C/°F	Adjustment limit in °C/°F	
Comfort: _____	min. _____	max: _____
Standby: _____	min. _____	max: _____
Night: _____	min. _____	max: _____
Heat protection: _____	min. _____	max: _____

Setpoint adjustment valid until:

Operating mode change / permanent

Week starts (1): on Fri / Sat / Sun / Mon

Direct selection: setpoint temperature / operating mode / none

Technical data

- Power supply: Via KNX
- Power consumption: Approx. 9 mA
- Connection: Bus connecting terminal
- Display elements: 1x display
- Operating elements: 4 push-buttons
- Measuring range: 0 to 40 °C
- Measuring accuracy: ± 1 K, depending on installation site; offset can be parameterised
- Ambient temperature Operation: -5°C to +45°C
- Controller type: 2-step
Continuous PI controller
Switching PI controller (PWM)
- Controller mode: Heating with 1 controller output
Cooling with 1 controller output
Heating and cooling with separate controller outputs
2-step heating with 2 controller outputs
2-step cooling with 2 controller outputs
- Type of protection: IP 20
- EC guidelines: Low-voltage guideline 2006/95/EEC
EMC directive 2004/108/EEC

Schneider Electric Industries SAS

If you have technical questions, please contact the Customer Care Center in your country.

www.schneider-electric.com

This product must be installed, connected and used in compliance with prevailing standards and/or installation regulations. As standards, specifications and designs develop from time to time, always ask for confirmation of the information given in this publication.

Блок контроля комнатной температуры KNX с дисплеем

Руководство по эксплуатации



Арт. № MGU5.534.xx

Необходимые аксессуары

Дополните блок контроля комнатной температуры стойкой соответствующей конструкции.

Для вашей безопасности

ОПАСНО
Риск травмы со смертельным исходом от воздействия электрического тока.
Блок может устанавливаться и подключаться только квалифицированными электриками. Соблюдайте правила, действующие в стране использования, а также действительные рекомендации KNX.

Ознакомление с контроллером

Блок контроля комнатной температуры (далее называемый **Контроллером**) может использоваться для нагрева и охлаждения при помощи плавно регулируемых приводов клапанов KNX или для управления исполнительными механизмами переключателей и механизмами нагрева. На дисплее с белой задней подсветкой отображается, например, дата, температура и рабочий режим. Следующие установки могут быть изменены через меню: рабочий режим, заданная температура, рабочий день, режим дисплея, время, время переключения и яркость.

Также доступны четыре рабочие поверхности, на двух из которых предварительно устанавливаются функции контроля комнатной температуры, а две другие используются только для управления меню. Кнопки могут быть впоследствии заблокированы для предотвращения неправильного использования неуполномоченными лицами.

Функции блока контроля комнатной температуры:

- Нагрев/охлаждение с одним выходом контроллера
- Нагрев/охлаждение с отдельными выходами контроллера
- Нагрев/охлаждение с отдельными выходами контроллера

Функции кнопок:

- Кнопка 1: управление меню
- Кнопка 2: регулировка заданной температуры/рабочий режим
- Кнопка 3: регулировка заданной температуры/рабочий режим
- Кнопка 4: управление меню

Блок непосредственно подключен к KNX, и его параметры могут быть заданы электриком при помощи инструментальных программных средств KNX (ETS).

Содержание

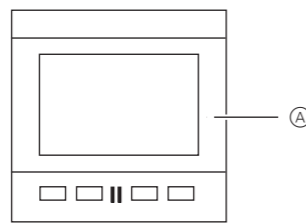

A Блок

Подключения, отображения и рабочие элементы

Спереди

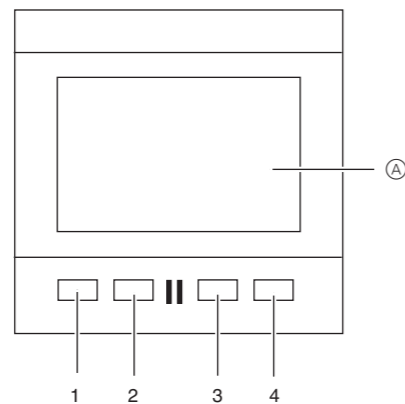

1 + 4: Кнопки управления меню
2 + 3: Кнопки
A Дисплей

Сзади

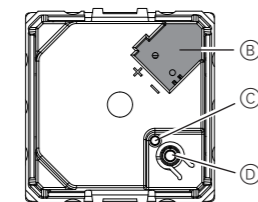

B Подключение шины
C Программирование светодиода
D Кнопка программирования

Место монтажа

Для наилучшей работы блока контроля комнатной температуры необходимо учитывать следующее при выборе правильного места установки:

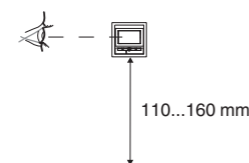
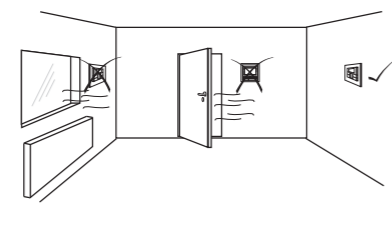

Источники помех

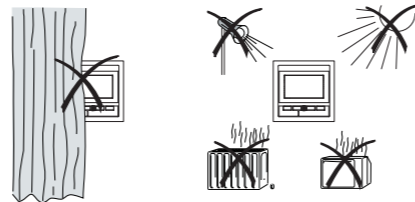

Монтаж контроллера

- 1 Подключите красный провод шины к красной клемме (+) и черный провод шины к темно-серой клемме (-) A.

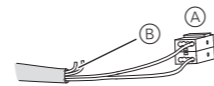

- 2 Оставьте экранирующий и стабилизирующий провод, а также бело-желтый провод шины B в резерве. Они не требуются.
- 3 Подключите клемму к шинному соединению.
- 4 Вставьте контролер.
- 5 Поместите на стойку.

Управление контроллером

- 1 Сделайте необходимые установки в ETS.
- 2 Нажмите кнопку программирования: светодиод программирования засветится.
- 3 Загрузите физический адрес и приложение в устройство из ETS: светодиод программирования погаснет.

Предварительные установки

При установке кнопки электрик задает различные параметры, необходимые для правильного использования кнопки. Большинство объяснений, приводимых на следующих страницах, зависит от данных установок. Электрик вводит упомянутые параметры в таблицу (см. таблицу «Предварительные установки»).

i Если в тексте встречается данный символ , это означает, что соответствующее значение можно найти в таблице.

Информация на блоке контроля комнатной температуры/дисплеем

При помощи встроенного блока контроля комнатной температуры можно контролировать температуру несколькими различными способами.

На дисплее можно считывать и устанавливать следующую важную информацию:



- Заданная температура
- Рабочий режим (комфортный режим, режим ожидания, ночной режим и т.д.)
- Рабочий/выходной день
- Режим дисплея (заданная температура, действительная температура, дата и т.д.)
- Фоновая подсветка
- Установка времени/времени переключения

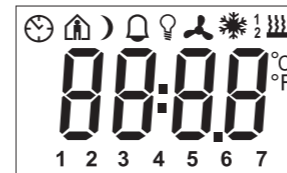

Ознакомление с дисплеем



На дисплее отображаются следующие символы:

-  Комфортный режим или рабочий день. Комнатная температура настраивается на заданную температуру комфорта .
-  Мигающий символ означает, что продление комфорта активно.
-  Режим ожидания или выходной день. Комнатная температура настраивается на заданную температуру режима ожидания .
-  Ночной режим. Комнатная температура настраивается на заданную температуру ночного режима .
-  Контроль времени активен.
-  Постоянное отображение: время было синхронизировано.
-  Мигающее отображение: время не было синхронизировано; отображаемое время может быть неточным.
-  Тревога, мигающий символ. Для 4-позиционной кнопки: возможен дополнительный предупреждающий звуковой сигнал .
-  Отображение дня недели .
-  В сочетании с  : скорость вентилятора

 Команда меню «Установка фоновой подсветки» активирована.
 Вентилятор.

 Режим управления нагревом активен, или для контроллера требуется питание.
 Режим управления охлаждением активен, или для контроллера требуется питание.

 Отображение под символом «Нагрев» или «Охлаждение».
- Для нагрева **или** охлаждения:
«1»: Заданная температура еще не достигнута. Контроллер нагревается или охлаждается.
«2»: Активирован уровень 2 (отображается только, если установлен двухступенчатый нагрев/охлаждение).
- Для нагрева **и** охлаждения:
Доступны два режима: ручной или автоматический

°C Отображение температуры в градусах Цельсия

°F Отображение температуры в градусах Фаренгейта

88:88 Отображение времени или значения

Ознакомление с меню управления

Меню управления предназначено для выбора отдельных функций контроллера комнатной температуры.

Обзор структуры меню

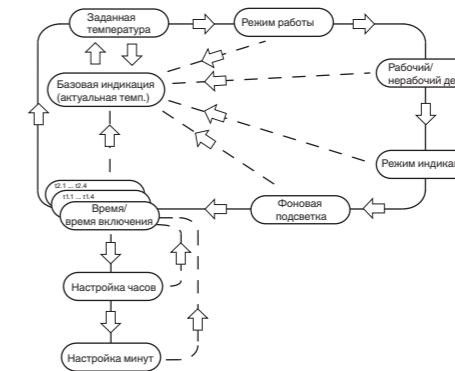

Нажатие кнопки	Включаемая функция
Левая/правая – Краткое нажатие кнопки*	Выбрать меню Сохранить Вернуться к стандартному дисплею
Левая/правая – Краткое нажатие кнопки*	Выбрать следующую команду меню
Левая или правая – Краткое нажатие кнопки**	Изменить значение

*Длительное нажатие кнопки = приблизительно 5 с

**Краткое нажатие кнопки = приблизительно 1 с





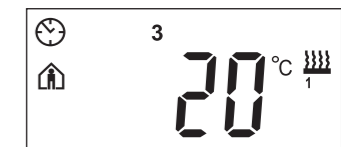

i Если в течение приблизительно одной минуты не нажимать никакой кнопки, блок контроля комнатной температуры автоматически возвращается к стандартному дисплею. Значения, установленные перед открытием меню управления, восстанавливаются; **возможные внесенные изменения не сохраняются.**
Исключение: заданная температура

Установка отображения блока контроля комнатной температуры/дисплея

Стандартный дисплей

Здесь показан пример стандартного дисплея:



-  Рабочий режим «Комфорт»
 - Действительная температура 20°
 - Нагрев  включен, чтобы достичь заданную температуру комфорта .
 -  отображается постоянно: время было синхронизировано с реле времени (например, реле времени года REG-K). Символ часов мигает: время не было (еще) синхронизировано.
 - Отображение дня недели **3** = среда .
- i** Обратите внимание, что отображение дня недели зависит от предварительных установок. Электрик пользователя устанавливает , конкретный день недели на 1. Например, в некоторых странах первым днем недели является не понедельник, а воскресенье. Последующие цифры соответствуют следующим дням недели (например, 2 = понедельник, 3 = вторник и т.д.).

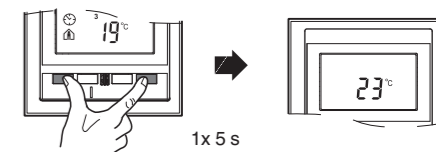

Установка заданной температуры



Электрик указывает три заданные температуры  (как для нагрева, так и охлаждения):

- для комфортного режима;
- для режима ожидания;
- для ночного режима.

i Отображается заданная температура текущего рабочего режима. Можно изменить только эту заданную температуру. Для того чтобы изменить заданную температуру другого рабочего режима, сначала необходимо переключить рабочий режим (см. «Установка рабочего режима»).

i Электрик указывает пределы,  в которых может меняться это значение (например, от 16°C до 26°C). Нельзя установить никакое значение ниже или выше этих предельных значений. Если электрик сделал соответствующую установку , 4-позиционная кнопка подает предупреждающий звуковой сигнал при попытке превышения этих предельных значений.

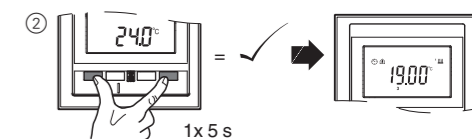
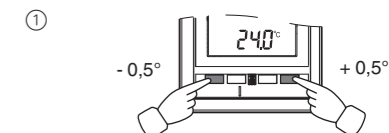

Установка рабочего режима

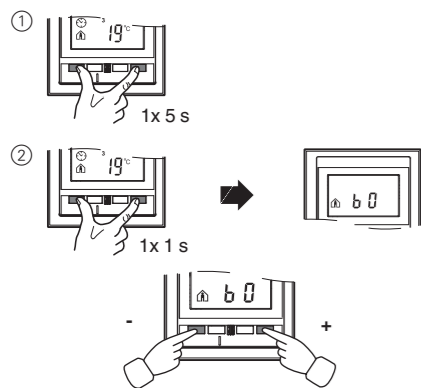

- **b 0** = комфортный режим Этот рабочий режим выбирается при нахождении в помещении. Нагрев установлен на заданную температуру комфорта (например, 21°C).
- **b 1** = режим ожидания; Этот рабочий режим выбирается при отсутствии в помещении в течение длительного времени. Нагрев установлен на заданную температуру ожидания (например, 18°C).
- **b 2** = ночной режим Нагрев установлен на заданную температуру ночного режима (например, 15°C).
- **b 3** = продление комфорта (мигает) Этот рабочий режим выбирается, если необходимо временно подавить ночной режим. Нагрев установлен на заданную температуру комфорта (например, 21°C).

i Электрик может установить значения времени, при которых рабочий режим автоматически переключается из ночного режима в комфортный и наоборот.

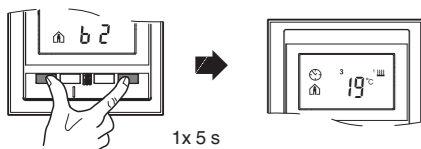

Установка рабочего/выходного дня

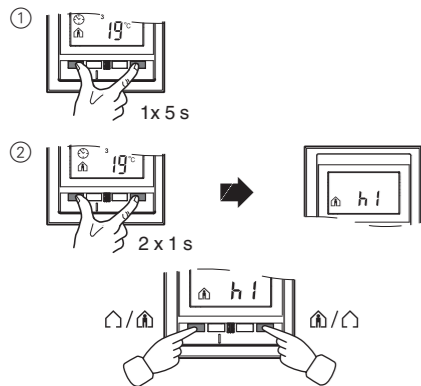

- **h 0** = выходной день
- **h 1** = рабочий день

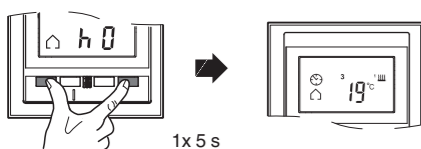

Установка режима дисплея

i При помощи режима дисплея можно выбрать значения, которые необходимо отображать на дисплее.

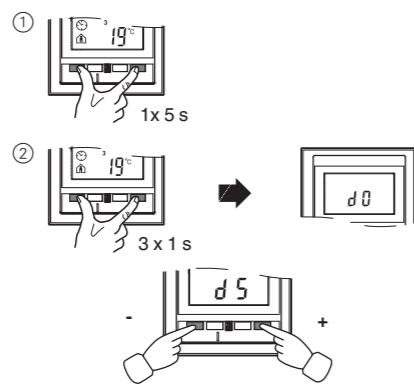

- **d 0** = действительная температура (без знаков после запятой)
- **d 1** = заданная температура (с точностью до 0,5 градуса)
- **d 2** = температура от внешнего датчика температуры
- **d 3** = дата
- **d 4** = время
- **d 5** = скорость вентилятора
- **d 6** = чередование даты и времени
- **d 7** = чередование даты, времени и скорости вентилятора
- **d 8** = чередование действительной и заданной температуры
- **d 9** = чередование действительной/заданной температуры и времени
- **d 10** = чередование действительной/заданной температуры и скорости вентилятора
- **d 11** = температура от внешнего датчика температуры и действительная температура
- **d 12** = чередование температуры от внешнего датчика температуры, действительной температуры и времени
- **d 13** = чередование действительной/заданной температуры, даты и времени
- **d 14** = чередование действительной/заданной температуры, скорости вентилятора и времени
- **d 15** = чередование температуры от внешнего датчика температуры, действительной температуры, скорости вентилятора и времени

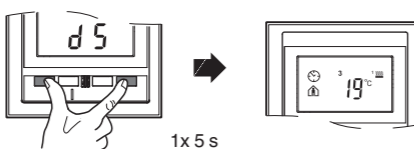

Установка фоновой подсветки

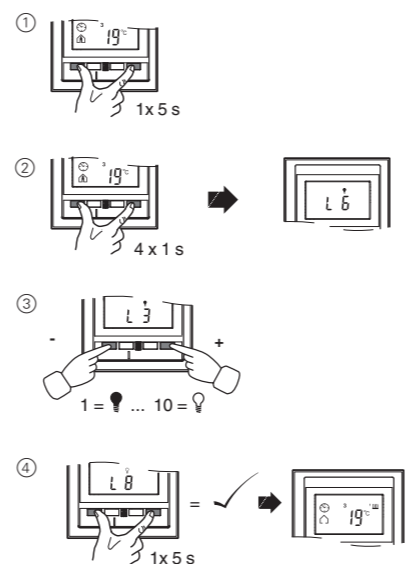

Установка времени внутренних часов и времени переключения

i Если время обновляется внешним реле времени, здесь отображается обновленное время. Если это время изменяется вручную, оно перезаписывается снова реле времени во время следующего обновления.

i Меню управления можно использовать только для регулировки значений времени переключения, которые были предварительно запрограммированы через ETS. При вызове значений времени переключения, которые не заданы в ETS, они отображаются на дисплее как «-->», и их нельзя установить при помощи кнопок на дисплее.

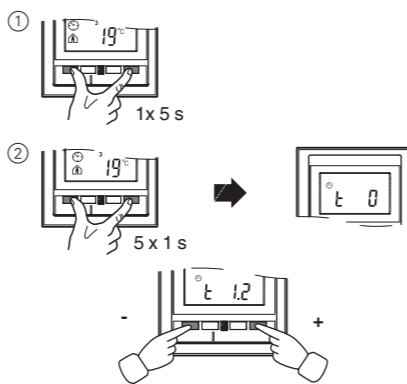

- **t 0** = время (передаваемое как от внешнего реле времени, так и от внутренних часов)
- от **t 1.1** до **t 1.4** = канал времени 1, время переключения 1-4
- от **t 2.1** до **t 2.4** = канал времени 2, время переключения 1-4
- ④ Нажмите центральную кнопку и **удерживайте**: значения часов для выбранного времени / времени переключения начинают мигать.
- ⑤ Нажмите левую или правую кнопку на дисплее: установите значения часов по желанию.
- ⑥ Нажмите центральную кнопку **кратко**: цифры минут сейчас мигают.
- ⑦ Нажмите левую или правую кнопку на дисплее: установите значения минут по желанию.
- ⑧ Нажмите центральную кнопку **кратко**: установленное время (t...) появляется снова.

⑨ Нажмите центральную кнопку **кратко** снова: сохраните желаемую новую установку.

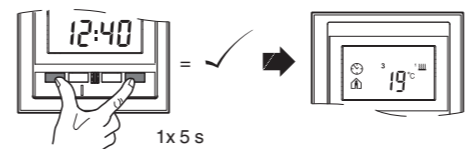

i Синхронизируйте время через внешнее реле времени, чтобы гарантировать точность в течение длительного времени.

Выбор заданной температуры или рабочего режима напрямую

Электрик указывает, что можно иметь доступ и регулировать заданную температуру или рабочий режим напрямую при помощи правой/левой кнопки, или что ни одна из этих функций не активирована.

① **1 x** нажатие **правой/левой** кнопки – **краткое** нажатие кнопки.

Команда меню «Установить заданную температуру» или «Установить рабочий режим» отображается вместе с последним установленным значением. Измените это значение, нажав левую или правую кнопку на дисплее. Значение сохраняется напрямую; его не надо сохранять отдельно. Приблизительно через 5 с блок контроля комнатной температуры автоматически возвращается к стандартному дисплею.

Другие отображения дисплея

- APL.** Приложение не загружено или неисправно
- E 2** Заданная температура нагрева = заданная температура охлаждения
- E 3** Приложение ETS не совместимо
- E 4** Верхний диапазон контрольных значений = нижний диапазон контрольных значений
- E 5** Неисправность внутренней памяти
- E 6** Неисправность датчика температуры
- E 7** Неисправность СТЕКА
- E 8** Неисправность ОЗУ
- E 9** Неисправность буфера

Таблица предварительных установок

Назначение кнопок

- Кнопка 1 Регулировка заданной температуры -0,5 К/рабочий режим
- Кнопка 2 Комфортный режим/ночной режим
- Кнопка 3 Продление комфорта
- Кнопка 4 Регулировка заданной температуры +0,5 К/рабочий режим

Канал контроля времени 1

Время переключения	1	2	3	4
Время	__: __	__: __	__: __	__: __
Функция:	_____			

Канал контроля времени 2

Время переключения	1	2	3	4
Время	__: __	__: __	__: __	__: __
Функция:	_____			

Функции мониторинга

Сообщение выдается, если действительная температура меньше температуры защиты от замерзания, **или**

Прочее: _____

Заданные температуры нагрева в °C/°F	Предел регулировки в °C/°F
Комфортный режим:	_____ мин. _____ макс.: _____
Режим ожидания:	_____ мин. _____ макс.: _____
Ночной режим:	_____ мин. _____ макс.: _____
Защита от замерзания:	_____ мин. _____ макс.: _____

Заданные температуры охлаждения в °C/°F	Предел регулировки в °C/°F
Комфортный режим:	_____ мин. _____ макс.: _____
Режим ожидания:	_____ мин. _____ макс.: _____
Ночной режим:	_____ мин. _____ макс.: _____
Защита от нагрева:	_____ мин. _____ макс.: _____

Регулировка заданной температуры действительна:

до изменения рабочего режима/постоянно

Первый (1) день недели: пятница/суббота/воскресенье/понедельник

Прямой выбор: заданная температура/рабочий режим/ничего

Технические данные

- Питание: Через KNX
- Потребляемая мощность: Приблизительно 9 мА
- Подключение: Соединительная клемма шины
- Элементы отображения: 1x дисплей
- Рабочие элементы: 4 кнопки
- Диапазон измерений: от 0 до 40°C
- Точность измерения: ± 1 К, в зависимости от места установки; параметры смещения можно задать

Температура окружающей среды
Эксплуатация: от -5°C до +45°C
Тип контроллера: 2-ступенчатый

Контроллер непрерывного действия пропорционально-интегрального типа
Переключающий контроллер пропорционально-интегрального типа (PWM)

Режим контроллера: Нагрев с 1 выходом контроллера
Охлаждение с 1 выходом контроллера
Нагрев и охлаждение с отдельными выходами контроллера
2-ступенчатый нагрев с 2 выходами контроллера
2-ступенчатый нагрев с 2 выходами контроллера IP 20

Тип защиты: Директивы ЕС: Директива по оборудованию низкого напряжения 2006/95/ЕЕС
Директива по электромагнитной совместимости 2004/108/ЕЕС

Schneider Electric Industries SAS

При возникновении вопросов технического характера обращаться в центральную службу поддержки клиентов в конкретной стране.

www.schneider-electric.com

Вследствие непрерывного совершенствования стандартов и материалов технические данные и значения касательно размеров действуют только после подтверждения специалистами наших технических отделов.